

AZB  
8810 Horgen1

TISCHE STÜHLE POLSTERMÖBEL TEPPICHE BETTEN  
VORHÄNGE ORIENTTEPPICHE

 **ammann**  
INNENAUSSTATTUNGEN AG  
SEESTRASSE 160 8810 HORGEN  
TEL. 725 12 70

**GRABEN AG**  
TIEFBAU HORGEN  
TEL: 725 64 80



### Spruch des Monats

Beurteile einen Menschen  
lieber nach seinen Handlungen  
als nach seinen Worten;  
denn viele handeln schlecht  
und sprechen vortrefflich.

*Matthias Claudius*

12. Jahrgang

**Wetzbrueder**  
Die Vereinsnachrichten des Velo-Club Horgen

Nr. 70 Februar 1995

**VELO CLUB HORGEN**

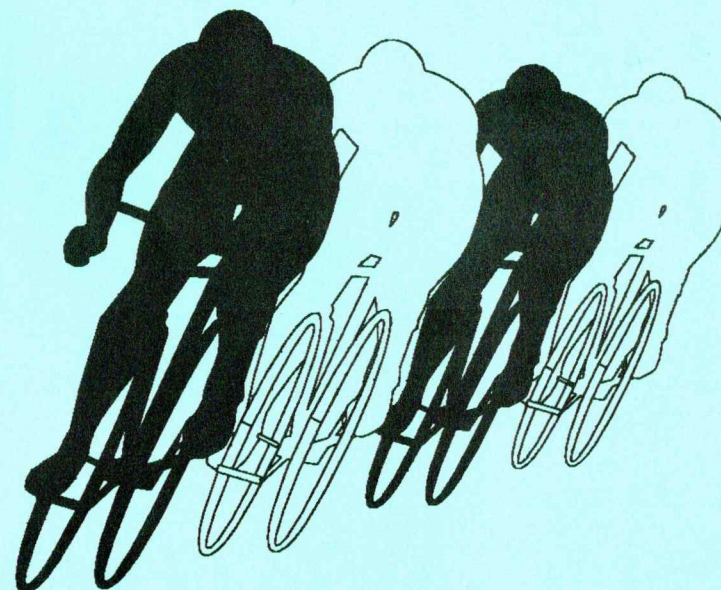

30

50

90 km/h

## Das Tempo stimmt!

denn wir beraten individuell und bieten eine riesige Auswahl.

-Kindervelos

-City- und Countrybikes

-Trekkingbikes

-Mountainbikes und natürlich.....



Alte Landstrasse 29  
8810 Horgen  
Telefon 01-725 46 31  
Telefax 01-725 46 21

# ALLEGRO



## ZUM BEISPIEL RENNER

289SUS 16-Gang, komplette Gruppe Shimano 600 Ultegra STI  
gezogene und verstärkte Stahlrohre COLUMBUS NEURON o/s  
Hinterbau verchromt, Felgen MAVIC COSMIC  
Gewicht unter 9,9 kg, Rahmenhöhen 50-64 cm, Fr. 3840.-

25 WEITERE RENNER AB FR. 1170.-

# Wetzbrueder

Nr. 70 Februar 1995

3

## Inhalt

### Rubrik Offiziell

Abschiedswort des  
Präsidenten Seite 5

### Rubrik Aktive

WM Skirennen Seite 9  
WM Rangliste Konditionstest Seite 11  
WM Schlussrangliste Seite 11  
Chlausfeier Seite 15  
Chlaussprüche vom  
Samichlaus Seite 17  
Schnitzelbank von O. Lehmann Seite 27

### Rubrik Aktuell

Papiersammlung Seite 18  
Tag der offenen Türe Seite 18  
Shimano-Aktion Seite 18  
Velo-Check-Wettbewerb Seite 18  
Termine Seite 19

### Rubrik RSS

Preisverteilung SM Seite 13

### Rubrik Kunterbunt

Sportler sind keine  
Vereinsmuffel Seite 31  
Humor Seite 33  
Kartengrüsse Seite 34

## Impressum

### Wetzbrueder

Die Vereinsnachrichten des Velo-Club Horgen

### Inserate

René Bucher

### Erscheint

2monatlich (am Anfang jeden geraden Monats)

### Produktion/Gestaltung

René Bucher und Marcel Zingg

### Auflage

225 Exemplare

### Illustration

Diverse Quellen

### Herausgeber

Velo-Club Horgen, Redaktion: René Bucher

### Druck

Offset Druckerei AG, Förlibuckstrasse 66  
8005 Zürich, Tel. 272 70 00, Fax 272 01 52

### Redaktion

Text: Christoph Feusi, René Bucher, Otto  
Lehmann, Janine Biedermann, Sonja Hägi,  
Liliane Kistler und Div. Quellen  
Fotos: Liliane und Uwe Kistler, div. Mitglieder

### Redaktionsadresse

René Bucher, Sennhüttenstr. 31, 8810 Horgen

### Redaktionsschluss für Nr. 71

25. März 1995

# Nicht auf der Dopingliste.



Gönn Dir  
**HIRZ**

Offiziell

### Abschiedswort des Präsidenten

*Ein neues Jahr hat neue Pflichten.  
Ein neuer Morgen ruft zur frischen Tat.  
Stets wünsche ich ein fröhliches Berichten.  
Und Mut und Kraft zur Arbeit früh und spät. Goethe*

Liebe Leserinnen und Leser des Wetzbrueders.

Wenn Sie diese Ausgabe in den Händen halten, werden wir wissen, ob ein Nach-

folger für mich gefunden werden konnte oder nicht. Wenn nicht, wird der Termin für die ausserordentliche GV bekannt sein, um einen neuen Präsident zu wählen. Dieses Vorgehen ist im VCH nichts

## Holzbau



Peter Baumann

8815 Horgenberg Tel. 01 725 44 89

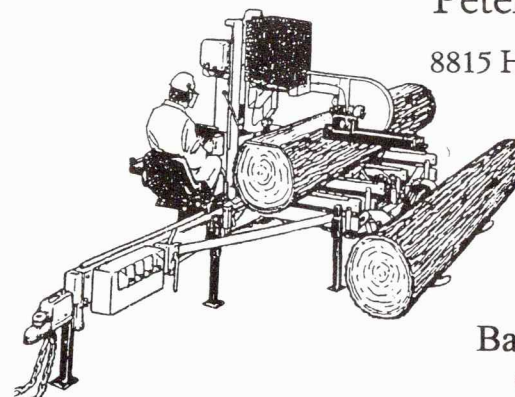

Baumann hilft Ihnen:

- planen
- sägen
- bauen
- allgem. Zimmermannsarbeiten

## Offiziell

Neues, auch ich wurde so vor acht Jahren zum Präsidenten gewählt.

Wenn ich meine Präsidialzeit Revue passieren lasse, kann ich von fast nur schönen Erlebnissen berichten. Viele Dinge konnten nur mit der Unterstützung zahlreicher Mitglieder erreicht werden. Dank dem Kontakt mit Behörden und Gewerbetreibenden wurde ich ein Horgener. Die Zusammenarbeit mit unseren jungen Mitgliedern und deren Entwicklung war einfach einmalig. Auch konnte ich meine Zielsetzung, die Kluft zwischen jung und alt abzubauen, verwirklichen. Das grösste aber ist für mich, dass wir dank einem intakten Vereinsleben viel erreicht haben. So ist der VCH in Horgen ein angesehener Verein geworden und wir konnten unser 100-Jahr-Jubiläum fast ohne Mithilfe anderer Vereine organisieren.

In guter Erinnerung werden mir aber die vielen internen Veranstaltungen bleiben wie: Buure z'Morge in der ehemaligen Baracke im Arn, die Chlaushöcks, die Papiersammlungen, die Grillhöcks in unserer Clubhütte, die Schlusstouren

oder die Clubrennen und Ausfahrten sowie vieles mehr. Diese Veranstaltungen zeigen, dass nicht nur Sport, sondern auch das Gesellschaftliche immer gepflegt wurde.

Eine grosse Freude für mich war natürlich, dass in "meiner Zeit" unser unvergesslicher "Chäbe" Spoerry die Qualifikation als Elitemateur auf der Strasse und Dani Benzenhofer und René Kuster die Qualifikation als Elitemateure im Biken erreichten. Aber auch dank vielen anderen Rennfahrern durfte ich jeweils von "unseren" guten Erfolgen berichten.

Für diverse Anlässe werde ich mich noch punktuell engagieren und dem Verein nicht den "Rücken kehren". Einmal "nur Mitmacher" an gesellschaftlichen Aktivitäten zu sein, darauf freue ich mich! Noch mehr würde es mich jedoch freuen, dass wenn Sie liebe Leserinnen und Leser diesen Wetzbrueder in den Händen halten, der VCH an der GV einen neuen Präsidenten gefunden hat. Nicht nur Goethe erkannte die Pflichten, auch unsere Vereinsmitglieder kennen ihre!

*Euer Ex-Präsi*

## VELO! HANSPETER WYSS



Waschprobleme?  
Vor dem Waschen



**Mazda 323  
Trend:  
Fr. 17 950.-**



Für nur Fr. 17 950.- (netto) bekommen Sie den 3-türigen Mazda 323 Trend mit 1,3-Liter-Einspritzmotor (16 Ventile/75 PS) und Sonderausstattung. Ein gutes Angebot für die heutige Zeit, nicht? Garantie: 3 Jahre oder 100 000 km. Finanzierung oder Leasing durch Mazda Finance möglich.



CH-8810 HORGEN  
Seestrasse 293 Tel. 01/725 47 77

Kommen Sie vorbei.

## S+R GRAVUREN

Zugerstr. 65 - 8810 Horgen - Telefon 01/725 51 40

Sportpreise



Zinnwaren



Schaffhauserstr. 128 - 8152 Glattbrugg - Telefon 01/810 47 17

# Glärnisch Hof

Hotel-Restaurant Glärnischhof  
Horgen  
Telefon 01 / 725 45 60

# Glärnisch Hof

Hotel-Restaurant Glärnischhof  
Horgen  
Telefon 01 / 725 45 60

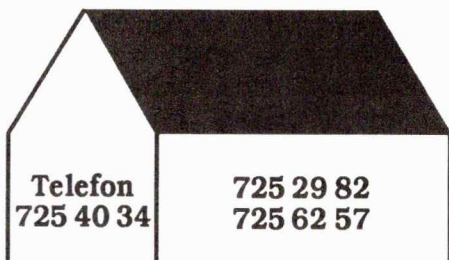

Telefon 725 29 82  
725 40 34 725 62 57

**OBERHOLZER +  
SOEHNE  
BEDACHUNGEN  
HORGEN**

Neubauten  
Umbauten  
Reparaturen

**graphia** Packungen  
Horgen

der führende Verpackungs-Spezialist

Als **industrieller Lohnverpacker** sind wir die kompetenten Partner vom Entwurf über den Druck bis zur fertig abgefüllten Muster-, Portionen- oder Pharma-Packung. Konfektionierung von hochempfindlichen Füllgütern in moderner Reinraum-Abteilung.

**Geschäfts- und Werbedrucksachen**  
Dank modernstem Maschinenpark und bestens ausgebildetem Fachpersonal sind wir in der Lage, alle Anforderungen zu erfüllen.

**graphia**  
ag

Packungen Tödistrasse 48  
Abfüllservice 8810 Horgen  
Druck Tel. 01/725 25 82

### Aktive

#### WM - Skirennen

##### Skitag und Skirennen Hoch-Ybrig

Am 28. Januar stand die letzte Disziplin der diesjährigen Wintermeisterschaft auf dem Programm. Das Wetter sah am Morgen nicht gerade vielversprechend aus. Die Fahrt mit dem Sessellift von Oberberg nach Laucheren ins Skigebiet war dann auch alles andere als ein Vergnügen. Schon ziemlich durchnässt kamen wir im Bergrestaurant Laucheren an, wo bereits der erste Beizenhalt fällig war. Der Morgen ist schnell erzählt; Schneegestöber, und schlechte Sicht. Gegen Mittag klarte es auf und so konnte das Skirennen am Nachmittag bei einigemassen guter Sicht durchgeführt werden. Am Start wurden den "Fernsehleuten" Mike Hausmann und Dani Däppen noch die letzten Interviews gegeben. Beide fielen durch Ihre modischen Skidresses eines schwedischen Sponsors auf. Die Ausgangslage vor dem

Rennen war einmal mehr sehr spannend. Dani Benzenhofer und Roger Huber 70 hatten noch Chancen die WM zu gewinnen. Das Rennen sollte jedoch ein anderer gewinnen: Dani Däppen! Nach 9 jähriger Skiabstinenz entschied er das VCH-Skirennen für sich. Auf Platz 2 Roger Huber 70 und als dritter Dani Benzenhofer. Roger konnte damit die WM, dank besserer Klassierung im letzten Wettkampf, punktgleich mit Hofi für sich entscheiden. Roger konnte (oder wollte ?) seinen WM-Gesamtsieg leider nicht mit uns feiern, er hatte scheinbar anderes vor.....Der Tag fand dann seinen feucht-fröhlichen Ausklang im Bergrestaurant Laucheren, bei Fondue, Weisswein, Musik und Tanz! Die anschließende Fackelabfahrt nach Oberberg konnte mit etwas "Kurvenöl" natürlich nur besser werden.

*Christoph Feusi*

#### Rangliste Skirennen

Rang	Name/Vorname	Laufzeit	Punkte
1	Däppen Daniel	35.18	50
2	Huber Roger 70	36.11	46
3	Benzenhofer Daniel	36.48	43
4	Bucher Marcel	37.96	41
5	Huber Roger 71	41.77	40
6	Feusi Christoph	43.32	39
7	Hägi Hans	46.41	38
8	Hausmann Michael	1.45.59	37

# FRONTERA ARCTIS 4x4



**NEU** Ausnahme-Erscheinung im attraktiven "Arctis-Look": Frontera Arctis 4x4 mit 2.4i-Motor 92 kW (125 PS). Komfortorientierte Ausstattung inklusive elektrischen Fensterhebern, elektrisch verstellbaren Aussenspiegeln und mit höhenverstellbarem Lenkrad. In Metallic-Novaschwarz oder -Marseillerot. Klima-Anlage (Fr. 975.-) auf Wunsch. Frontera Arctis Fr. 41'950.-.

**OPEL**   
DIE Nr. 1 IN DER SCHWEIZ.

**...im Trend**  
**Garage Rietliau**  
Telefon 01 / 780 88 88  
Alte Landstrasse 4  
8820 Wädenswil



### Aktive

#### Wintermeisterschaft: Konditionstest 30.11.1994

Ra	Name / Vorname	1	2	3	4	5	6	Rp	Pkt.						
1	Huber Roger 70	25	2	5	1	17	2	18	1	73	1	128	1	8	50
2	Benzenhofer Daniel	26	1	4	2	20	1	16	2	62	2	121	2	10	46
3	Huber Roger 71	10	4	2	5	12	3	15	3	38	6	111	3	24	43
4	Feusi Christoph	6	6	4	2	8	5	10	6	55	3	110	4	26	41
5	Billeter Jürg	10	4	3	4	6	8	11	4	43	5	109	5	30	40
6	Zapparata Elias	3	8	2	5	9	4	11	4	48	4	68	8	33	39
7	Hägi Hans	16	3	2	5	8	5	8	8	35	7	82	6	34	38
8	Bucher Rene	4	7	2	5	8	5	10	6	34	8	82	6	37	37

1 Klimmzüge 2 Kletterstange 3 Barren 4 Parcour 5 Rumpfbeugen 6 Bankhüpfen

#### Wintermeisterschaft 94/95: Bikerennen 10.12.94

Rang	Name/Vorname	Laufzeit	Punkte	
1	Benzenhofer Daniel	36.54	50	
2	Huber Roger 70	42.11	46	
3	Hausmann Michael	45.11	43	
4	Däppen Daniel	37.15	1 Runde zurück	41
5	Feusi Christoph	38.55	1 Runde zurück	40
6	Kurath Paul	40.27	1 Runde zurück	39
	Walker Sepp	40.51	1 Runde zurück	a.K.
7	Buholzer Franz	41.34	1 Runde zurück	38
8	Hohensinner Alois	46.37	1 Runde zurück	37
9	Morger Noldi	37.32	2 Runden zurück	36

#### Schlussklassament WM 94/95 nach 6 Disziplinen (2 Streichresultate)

Rang	Name/Vorname	1	2	3	4	5	6	Total
1	Huber Roger	(35)	50	46	50	46	(46)	192
2	Benzenhofer Daniel	50	46		46	50	(43)	192
3	Däppen Daniel	43	43	(36)		41	50	177
4	Feusi Christoph		39	43	41	40	(39)	163
5	Hausmann Michael	39	41	37		43	(37)	160
6	Hägi Hans	41	(37)	41	38		38	158
7	Hohensinner Alois	38	32	34		37		141
8	Morger Noldi	36	33	33		36		138
9	Zingg Marcel	46	36	39				121
10	Billeter Jürg	37		40	40			117
11	Bucher Rene		34	35	37			106
12	Lehmann Rolf		35	50				85
13	Huber Roger 71				43		40	83
14	Cavegn Rolf	40		38				78
15	Zapparata Elias		38		39			77
16	Bucher Marcel						41	41
17	Hürlimann Hugo		40					40
18	Kurath Paul					39		39
19	Buholzer Franz					38		38

1 Bike - OL 2 Hindernislauf 3 Waldlauf 4 Konditionstest 5 Bike - Rennen 6 Skirennen

**Gut** beraten und bedient...



...kompetent und zuverlässig



**SCHUDEL**  
INNENDEKORATIONEN

- Vorhänge, Teppiche
- Lederwaren, Polsterei
- Möbel, Bettwaren

Mühleweg 4, 8810 Horgen  
**01/725 40 50**

Wohndekorationen  
Geschenkartikel  
Blumenschmuck

\* **keiser**  
**floradecor** \*\*

Zugerstrasse 12 8810 Horgen Telefon 01/725 49 91



Leuegass 37  
☎ 725 77 09 8810 Horgen

Ihre Buchhandlung



☎ 725 42 84 Bahnhofstrasse 8

Papeterie Bürobedarf

**Radport-Schule (RSS)**

**Preisverteilung RSS-Sommermeisterschaft**

Endlich war es soweit. Am 19. November 1994 lud ich alle Radsportschüler



Die glücklichen Gewinner: Stephan Kistler, Priska Morger und Nadine Sgier

und deren Eltern zu einer gemeinsamen Feier ein. Uwe schmückte unseren Basteiraum mit alten Velofotos, alten Trikots, Kerzen, Tischsets usw. Es sah urgemütlich aus.

Das Buffet mit heissem Fleischkäse und verschiedenen Salaten sah sehr einladend aus. Das Dessertbuffet stifteten unsere Radsportschüler. Jede(r) hatte die Auf-

gabe einen Dessert für 4 - 6 Personen zu kreieren, es war sehr lecker.

Zwischendurch wurde die Preisverteilung abgehalten. Der Pokal wurde von Uwe, meinem Mann entworfen und hergestellt. Alle RSS-ler hätten diesen Pokal gerne für ein Jahr gewonnen, denn er wurde ein wunderschöner Wanderpokal in schönen, leuchtenden Farben. Ich glaube, nächstes Jahr wird sehr hart darum gekämpft! Die Preise erhielten wir alle vom Club durch unseren Präsi. Die Kinder waren alle sehr glücklich, denn es gab

Superpreise wie Trikots, Hosen, Föhn usw. Zum Glück musste ich nur wenige Strafpunkte verteilen. Stephan z.B. hatte eine Stopstrasse überfahren, was fünf Strafpunkte gab (so verliert man eine Meisterschaft!). Der Trainingsbesuch war während der ganzen Saison ausgezeichnet. Sehr, sehr selten gab es eine Absenz.  
*Liliane Kistler*

**Rangliste SMM**

Rang	Name	Punkte
1.	Priska Morger	216
2.	Stephan Kistler	211
3.	Nadine Sgier	198
4.	Claudia Morger	181
5.	Christpoh Inglin	155
6.	Markus Wagner	30 (neu)

Das Meisterwerk von Uwe Kistler



# Luigi Taveri AG

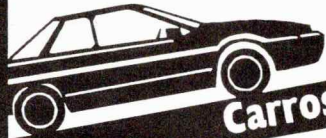

**Carrosserie + Spritzwerk**  
Reparaturen aller Marken  
Abschleppdienst  
Ersatzwagen

Industriezone Hint.Rüti 8820 Wädenswil  
Tel. 01 / 781 13 29 Fax 01 / 781 21 49

## COIFFURE

Damen- und Herrensalon  
Geschäftshaus «Chratz»  
8810 Horgen, Seestrasse 147  
Telefon 01/72516 16

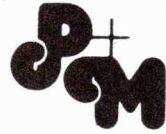

**Der Salon für mode-und preisbewusste Leute**



Profitieren Sie von unserem zusätzlichen Kundendienst:  
**Mit unserer Bonus-Karte erhalten Sie nach 10 Kundenbesuchen 1x Waschen-Legen GRATIS**

Unser Team freut sich auf Ihren Besuch!

Günstige Preise

Öffnungszeiten: Di-Fr 08.00-18.00  
Sa 07.30-14.00  
durchgehend

**Mit und ohne Voranmeldung**

## Funk-Taxi

# 725 11 11

Drüeke Horgen

Aktive

### Chlausfeier in der Tiefenhofparkhütte

Am 10. Dezember besuchte uns der Samichlaus in der Tiefenhofparkhütte der Firma Blattmann + Co. AG in Wädenswil. Jürg Egger und Godi Portmann hatten alle Hände voll zu tun, den 54 Mitglieder hatten sich zu diesem Fest angemeldet. 54 Mitglieder in einer Hütte von 6 x 9 Meter! Doch wo ein Wille, da ein Weg. Ein bisschen zusammengedrückt und der Platz für die Musik und die Tanzfläche ist kein Problem und erst noch sehr umweltfreundlich - wir mussten den ganzen Abend nicht heizen! Nach dem uns unser Musikus Namens "der verrückte Glarner" mit seinem Gebüll eingestimmt hatte, verwöhnten uns

unsere Köche Jürg und Godi mit einem excellenten Mahl. Gestärkt aber doch mit einem leicht mumligen Gefühl ob der Schandtaten im vergangenen Jahr im Magen, warteten wir auf den Samichlaus. Er kommandierte auch dieses Jahr wieder Janine Biedermann als seinen Stellvertreter und Sonja Hägi als Schmutzli zu unserem Fest ab. Jeder, ob brav oder nicht, erhielt ein schönes Chlaussäckli, welches von Lisbeth Staub im Auftrag des Samichlaus hergestellt wurde. Auch "unsere Vereinsmusik", die Benissimos beehrten uns mit Ihrem Können.

*René Bucher*



*Ob Liliane Kistler weiche Knie hat?*



*Alle lauschen gespannt was der Samichlaus erzählt*

**clerici** HOCH +  
TIEFBAU

Waldhof-Arn • 8810 Horgen  
Telefon 725 44 21  
Telefax 725 44 03



Zugerstrasse 8  
8810 Horgen  
Telefon 01/725 00 70  
Telefax 01/725 00 89

V-A-G

**HORST SCHMIDL AG**



Audi

Im Schnegg 1, 8810 Horgen, Tel. 725 04 43



**Wir sind die  
Audi/VW-Kenner**

**in Ihrer Reichweite!** Unser Kundendienst  
macht gute Autos besser!



BVD-BRANDSCHUTZARTIKEL  
FEUERLÖSCHER  
FEUERLÖSCHPOSTEN  
FEUERWEHRMATERIAL  
SICHERHEITSBEHÄLTER  
SICHERHEITSSCHRÄNKE

BREVO AG  
BRANDSCHUTZ  
SICHERHEITSTECHNIK  
8812 HORGEN  
01/ 725 42 01

**Wetzbrueder**

Nr. 70 Februar 1995

17

**Aktive**

**d'Sprüch vom Samichlaus und em Schmutzli**

**Christoph Inglin**

Mir händ ghört, dass du jetz im Training tüchtig tuesch mithälfe. Das find de Samichlaus toll. Aber weisch, wämer mängisch de Chef dörf spiele, sött mer au susch echli es Vorbild si, und's Velo ächli meh und süberer putze.

Und no öppis! Wonich letschi im Wald mini Fitze bunde han, bini grad echli verschrocke. Z'erscht hani gmeint es seig es Gebüsch. Aber woni namal glueget han, hani gmerkt, dasses ja du bisch!

'S nächscht mal muesch also scho nüme dini Vierfruchtige Militärhose alege, in Wald. Susch knick ich dir dänn plötzlich au emal es Rütli ab!

**Nadine Sgier**

Jedesmal, wänn ich unterwägs gsi bin, zum mini Informatione z'sammle, han ich dich uf em Velo gseh am trainiere. Du machsch efangs e rächt gueti Falle. Mir händ au ghört, dass du en riese Fan vom Alex Zülle bisch! Chan das ächt si, dass du drum eso viel gasch go trainiere, zum am Zülle echli z' imponiere?

**Stephan Kistler**

Au dich gseht mer immer uf em Velo am chnüttle. Du machsch ja Kilometer dass es nur so chlöpft und tätscht! Und es lauft dir glaub au immer besser, gäll?

Aber susch ghört mer eigentli nöd viel vo dir. Bisch immer echli en ruhige. Weisch, es schadet au nüt, wänn mer emal sini eignig Meinig bekannt git. Mer dörf sogar au emal echli usrüefe, wänn eim öppis nöd so passt. Das macht de Samichlaus nämli au.

**Priska Morger**

Ich glaub, mir händ nume gueti Fahrer ide RSS. Am Radsport-Cup bisch du ja sogar sehr guet gfare. Wievielti bisch jetz scho wieder worde? Foifti! Super gäll!

Aber au ide Berge fahrsch immer vorne mit.

Was am Samichlaus au grossi freud macht isch, dass du immer nett bisch zu dinere Schwöschter. Das isch ja schliessli nöd selbstverständlich!

**Claudia Morger**

Du bisch euse chlini Sunneschii. Bisch immer fröhlich, au wänn di bim Velofahre so fescht muesch usgeh, dass en hochrote Chopf überchunsch.

Mängisch bisch au en Plaggeischt. Bsunders de Uwe häsch gern!

Nur übers Rotlicht fahre söttisch nüme. Das isch mängisch nämli nöd so gesund!

**Markus**

Du bisch also de wo neu debii isch, und d'RSS verstärkt hät. Es hät zwar epar wo no echli stärke sind. Aber wänn s'nächst Jahr no echli trainiersch, dänn fahrsch au scho bald dinere Leiterin um d'Ohre!

## Aktuell

## AKTION AKTION AKTION

Shimano Schuhe SH-M210  
Pedalen PD-M737

Katalogpreis Fr. 557.-  
VCH-Preis Fr. 400.-

Velo Center Hurter  
Gültig bis 28.2.95

Papiersammlung: Samstag,  
25. Februar, 08.30 Uhr, Allmend



Wettbewerb Wettbewerb Wettbewerb Wettbewerb

GESUCHT Slogan für die VCH und VCH



Frühjahres-Aktion (gratis Velokontrolle)  
zu gewinnen 1 Gutschein à Fr. 50.-

Abgabeschluss im Laden oder beim Ex-Präsi: 26. Februar 95



- Hochzeitsfahrten
- Gesellschaftsreisen mit modernen Cars
- Plauschfahrten mit Oldtimer-Postauto

Tel. 01/729 92 41

## Termine

## Aktive

W-Tag	Tag	Monat	Zeit	Wo	Was
jeden Mittw.			18.30	Turnhalle Tannenbach	Konditionstraining
jeden Freit.			20.00	Rest. Glämischhof	Höck
Samstag	25.	Februar	08.30	Allmend	Papiersammlung Beat Stäheli 725 29 73
Samstag	8.	April	08.00	Velo Center Hurter	Velo-Check
Samstag	6.	Mai	08.00	Allmend	Papierabgabe Beat Stäheli 725 29 73
Freitag	23.	Juni	18.30	Gaströchni	Chäbe-Gedenkrennen
Samstag	8.	Juli	08.00	Allmend	Papierabgabe öffentlich Beat Stäheli 725 29 73
Samstag/ Sonntag	16./ 17.	September	??	??	Schlussstour

Die Daten für die SM folgen im nächsten Wetzbrueder

## RSS

W-Tag	Tag	Monat	Zeit	Wo	Was
jeden Mittw.			16.45	Turnhalle Tannenbach	Konditionstraining

Weitere Daten im nächsten Wetzbrueder

Unser Telefonbeantworter informiert über:  
Clubrennen, Höck's, Ausfahrten usw.

**781 37 32 (ausserhalb der Bürozeit)**



Das Lachen ist eine Macht,  
vor der sich die Grössten dieser Welt beugen müssen.

Emile Zola

# JUST IN F R A N Z Ö S I S C H E BEAMIT



Erhältlich  
im Warenhaus  
und Elektro-  
Fachgeschäft.



BEAMIT ist Lifestyle!  
Die neue und un-  
abhängige Art, von  
irgendwo im Raum  
Lichtquellen, elektri-  
sche Apparate, ja  
sogar ganze Szenen-  
rien zu steuern.

Telle



Die Licht-Fernbedienung

## Ruedi Brügger

Du bisch wieder im Trainingslager in Italie gsi, de Früelig, hä?  
Aber det sind ihr ja nöd nur go Velofahre, mängisch sind ihr dank au go lädele, gäll.  
Aber weisch, zum Unterhose z'probiere, sött mer doch nöd z'mitzt uf de Strass d'Hose abela, susch  
chömed d'Sanitäter nüme na, mit de "Anti-Schock-Behandlige" vo de andere Fuessgänger!  
Aber susch hät de Samichlaus und de Schmutzli freud a dir. Bisch immer da und hilfsch, au  
wänd vom Bärnbiet une ufe muesch cho.

## René Bucher

Dich gseht de Schmutzli und de Samichlaus eigentli's ganze Jahr dur immer echli am chrapfe.  
Du muesch de Presidänt si, stimmts?  
Und das Jahr häsch es glaub bsunders sträng gha, wil ihr ja 100-i worde sind. Bim  
Geburtstagsfäscht händ mir eus au echli under d'Lüt gmischlet. Das isch glaub no ganz ordentli  
gloffte. Aber en Presidänt isch au uf d'Hilf vo de andere Mitglieder aagwiese. Und das hät det au  
bsunders guet klappet.  
Aber weisch, René, wänn mer sich für de Club, und au susch alles, eso iisetzt, sött mer au sis  
neue MTB nöd vernachlässige! Und wänn eim bim beike en Ascht id Chette ine chunt, sött mer  
nöd eifach d'Pedale durewürge und meine, "de lat dänn scho!" Bi dir hät dänn nämli alles anderi  
z'ersch gla: De Wächsel isch völlig kaputt gsi, d'Chette isch zerrisse gsi, und sogar d'Speiche  
verbroche!

## Liliane Kistler

So, so. Du bisch also die neu RSS-Leiterin! Vo dir und dine Schüeler hät mer ja scho viel im  
Wetzbrueder chöne läse. Häsch Dini Bandi glaub im Griff, gäll? Was mached ihr dänn amig eso?  
Gönd ihr amig au go Veloränne bestriite? Ah, nööd? Ja aber Verchehrstheorie mached ihr  
doch amig scho, oder?  
Weisch was ihr als nächschts am Beschte lered? Wie mer es Velo uf em Dachständer befestigt,  
dass es nöd grad wieder abechunt, wänn mer mit em Auto abfahrt, gäll Liliane! Au dim Velo tuet  
so en Höheflug glaub nöd so guet, oder irrt sich da de Samichlaus und de Schmutzli?  
Aber weisch, du chasch di tröschte. Du bisch nämli sicher nöd die erscht, wo die Erfährig gmacht  
hät.

## Christoph Feusi

Soooo. Du bisch meini immerno echli en bequeme. Einisch, nach em Veloränne, im Restaurant  
bisch sogar no z'fuul gsi zum d'Velohandsche abzie, wod en Nussgipfel gässä häsch. und amene  
andere Veloränne, wo du dis Liibli so verchehrt agha häsch, dass s'Zätteli Usse und Vorne gsi  
isch, häsches glaub nöd emal gmerkt. Also weisch, du söttisch scho echli luege, dass de  
Samichlaus und de Schmutzli's nöchscht Jahr nöd wieder sönigi Sache müend ufzelle, susch  
müemer dänn dich emal mitneh! Dänn chasch dänn emal lerne wiemer tuet die Fize binde! Ja  
und...

## Rolf Cavegn / Hans Hägi

Ja, ja. Ihr müend vor em Samichlaus und em Schmutzli bestimmt kei Angst ha. Eu chömer nämli  
nume lobe. Wänn ihr zwei nöd gsi wäred, hetti nämli niemer meh chöne d'Velo uf de Veloclub-  
Bus ue lade.

# P. Wegmüller

HORGEN

RADIO • TV • SERVICE  
Zugerstrasse 73 • Telefon 01 725 17 03

## Anlagen für Satelliten- und Kabelempfang

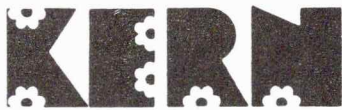

Öffnungszeiten:  
Mo.-Fr. 07.30-12.00 / 13.30-18.30 Uhr  
Sa. 07.30-16.00 Uhr

Schnittblumen  
Schalen  
Arrangements  
Kränze  
Dekorationen  
Hydrokulturen  
Gartenbau  
Gartenunterhalt  
Dachgärten  
Hauslieferdienst

### KERN Gärtnerei

Glämischstrasse 54  
(beim Rotwegschulhaus)

Horgen

Tel. 725 45 27

Fax 725 46 74

beim Laden

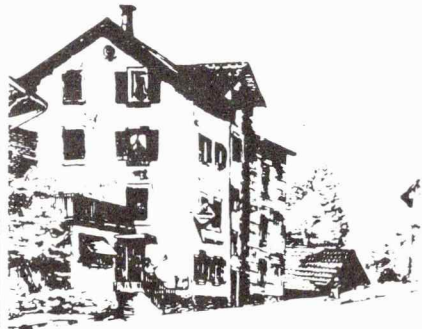

## Restaurant Wannenthal Horgen

Georg und Margrit Randegger  
Zugerstrasse 59, 8810 Horgen  
Telefon 01/725 51 97

Öffnungszeiten:  
Dienstag bis Samstag 08.30-24.00 Uhr  
Sonntag 10.00-20.00 Uhr  
Montag geschlossen

UHREN      SCHMUCK      BRILLEN





OMEGA      RADO      TISSOT

HORGEN

## Aktive

Zimli gnau vor eme Jahr sind nämli so zwei Veloclübler(ine) mit em Bus ine Tüüfgarage inegfahre und, ja ebe, halt fascht nüme usecho! D'Spüre a de Garage-Decki gseht mer glaub hüt no, gäll Schmutzli. De Bus-Dach-ständer isch natürlü total verchrümt gsi. Aber zum Glück gits ja eu zwei! Ihr händ de Ständer wieder repariert und jetz gseht er wieder us wie neu!

Das Missgeschick passiert dene zwei ganz sicher nüme. Aber es git ja au no anderi Chläus im Veloclub...Drum schänked mir eu da echli Werkzütüg, für alli Fäll!

### Jürg Billeter

Bisch au scho wieder zrugge vo Alaska? Das isch dänn schnäll verbii gange. Häts der gfalle? Aber weisch, de Schmutzli und de Samichlaus händ ihri Ohre au nach Alaska spitzt. Und was händ's ächt det vernoh, was?

Mit dim chliine Büssli bisch uf ere Hotter-Strass gefahre. Plötzlich häts di uf eme Ascht uf-pocket. Du bisch usgschtige und häsch de Chnebel under em Auto füre zerret. Doch hoppla! Wo dir das dänn äntli glunge isch, isch dir's Auto grad abgefahre und über's nächschte Port abegheit. Zum Glück häts no es paar Bäum gha, wo dir dis Büssli ufgfange händ. Mit Hilf vo fremde Lüüt und Fahrzüg, isch es dir glücklicherwis glunge, dis Auto wohlerhalte uf d'Strass zrugge z'zieh. S'nöchscht mal söttisch halt de Motor abstelle, wänns en Automat isch, gäll!

### Petra und Peter Baumann

Bi eu isch das Jahr de Storch es Bstüechli cho mache. Und er hät sogar es schnüsigs Baby mitbracht.

Wo de Samichlaus und de Schmutzli das i dem Wetzbrueder-Hefli gläse händ, sinds aber würkli grad nüme rächt drus cho. Es hät gheisse:

Mir gratulired zu euem Sohn, Sarah Luzia! ja isch es jetz en Sohn, oder e Sarah Luzia? Also e Tochter! Ja, das händ mir dänn mit de Ziit au usegfunde. Das es aber in Zuekunft niemeh söngi verwächslige chan geh, händ mir eu da öpis mitbracht.

### Werner Schwizer

Dass du de ärnschti vo dere ganze Bandi bisch, chan mer glaub nöd bestriite. S ganze Jahr dur häsch e Pächsträhne gha.

Einisch, wod am Samschtig emal echli spat vo de Schuel heicho bisch, wil dich no so eini vo de Schuelpläg versumt hät, und du doch für d' Usfahrt vom Veloclub am elfi i de Allmend hettisch sölle si, häsch total pressiert, dich id Velohose gstürzt, in chäller abe grännt, 's Velo gno, und -hoppla! En Platte! Schnäll de Colle weg, de neu druf, und ab, i d' Allmend.

Mit schrecke häsch du aber müese feschstelle, dass die andere scho abgefahre sind. Natürlü hät di das gnervt, und du häsch dene wele nahwetze.

Leider bisch nöd wiit cho. Scho wieder en Platte! Dasmal isch es aber dümmer gsi. Du häsch nämli kei Pumpi debii gha. Bimene fremde Huus bisch go lüüte, öbs dir nöd e Pumpi hettet. So hilfsbereit wie die Frau gsi isch, hät si im Chäller no e alti Pumpi gfunde. Doch es sind ebe nöd all Lüt im VCH und händ drum au nöd immer die bescht Ustrüschting. So chunts au, dass die Pumpi scho nach churze Ziit verbroche isch!

Zum Glück hät dich die Frau dänn defür mit em Auto heigfahre. Und eso häsch au du no dis Usfährtili gha!

### Marcel Zingg

So, vo dir ghört mer ja au wieder Sache! Weisch no bim Training fürs 100-Jährige vom VCH! Uf euem Bike-Parcour bisch wieder gfare wie en Wilde, bis dänn plötzlich am Bode gläge bisch. Jetzt weisch dafür, wie's sich imene Spitalbett liit. Was häsch eigentli gha? Also ich nime ja jetzt nöd ah, dass das extra gmacht häsch, wil d' angscht gha häsch, dä Reige vor z'tanze! Oder? Uf all Fäll häsch en spektakuläre Sturz ane zauberet, und bisch so im Club vo dä dipl. Sturzpilote ufghoh.

Janine Biedermann und Sonja Hägi



Besuch vom Samichlaus und

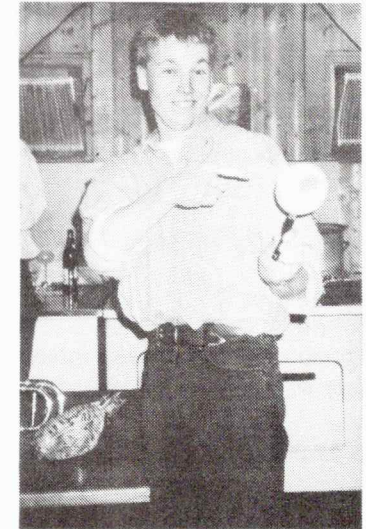

"Spiegeleierkochender" Christoph Feusi

den Benissimos



Unsere gute Fee, Lisbeth Staub

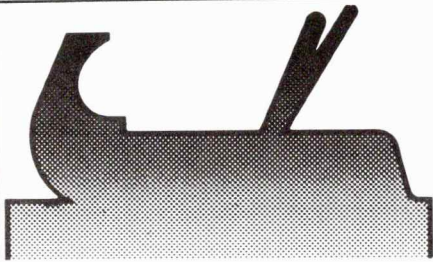

MAX HEGETSCHWEILER  
SCHREINEREI HORGEN

Glarnischstr. 37 8810 Horgen Tel 01 725 2112



8810 Horgen Stockerstrasse 38 ☎ 01/7 25 42 27  
Filiale: Kirchstrasse 8 ☎ 01/7 25 18 74

*Hallo Boxfan!  
Sollte dich das  
Inserat als Sport-  
begeisteter junger  
Mann ansprechen und  
du den Willen zu diesem  
Sport mitbringst, dann  
laden wir dich herzlich  
ein, den nötigen Auf-  
bau zum Boxer in un-  
serer Boxschule  
mit zu erleben.*



Auch für Nichtboxer steht ein  
ausgeklügeltes Konditionstrai-  
ning zur Verfügung.

Box- und Konditionstraining (auch Probetraining): Montag  
und Donnerstag 18.15 bis 20.00 Uhr in der Turnhalle Tannen-  
bach, Horgen. Info (ab 18.00): 01-725 02 36

Der Metzgermeister — Ihr Fleischfachmann



Dorfgass - Metzger  
8810 Horgen  
Tel. 01/725 42 13

# Alois Acher Autofahrschule

Natel: 077/61 57 44  
Telefon 01/725 70 41

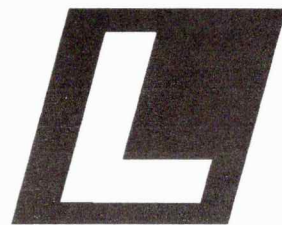

staatl. geprüft  
englisch+italienisch  
Horgen-Zürich



## Royal-Garage Horgen

Zugerstrasse 91, 8810 Horgen

Eigene Autospenglerei  
Telefon 01-725 75 00

Eigenes Pneuhaus  
Telefon 01-725 77 84

Jakob Streuli  
Alfred Bertoldi

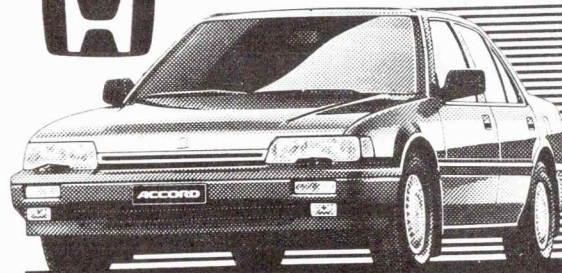

Transporte, Carfahrten, Kutschenfahrten,  
Taxi: Pünktlich, zuverlässig, preiswert

## Hotel-Restaurant Bahnhof 8836 Biberbrugg

Fam. Beeler-Oehler, Tel. 055/53 25 63

Wir empfehlen uns als kinderfreundlicher  
Familienbetrieb

- bürgen für gute Küche bis 23.00
- offerieren das ganze Jahr verschiedene Käse und Fleischfondues
- freuen uns an Familienanlässen, Vereinen, Sitzungen usw.

Beizli:	16 Plätze
Kutscherstübl:	45 "
Saal:	23-30 "
Garten:	60 "



Nie mehr ohni —

dank

**E. Bulgheroni jun.**  
**8810 Horgen**

Getränke-Hauslieferdienst

Telefon Büro 725 35 66

Offiziell

Schnitzelbank

Ihr wettet gärn e Vårs vo mir,  
das isch e bitzli viel verlangt.  
I wills probiere, i gib mir müh.  
villicht git's zwar meh e Schnitzelbank.

I hoffe dass du nüt schlächts ghört hesch  
süsich verdirb'sch mer nämlich ganzi fescht.  
Weisch, i wett es bitzli lustig si  
u hoffentlich sind ihr zwo ou derbi.

Dene glatte Cheibe vom VCHa  
möcht i e länge, l ä n g e Vortrag ha.  
I ha da cirka tusig Site bedruck's Papier,  
das ich jo veruckt, fascht gruseds mir.

De Wi wos do händ, isch ou nüd grad de  
besch,  
entwäder chuntsch es schurigs Grindwe über  
oder nimmsch es bitzeli meh, es bitzeli drüber  
ligsch sicher vierzäh Tag im Näscht.

Am Jubiläum z'Horge  
ha ich ou mol welle öppis d'Esse bsorge.  
E sogenannte Bo han ich no g'hah  
villicht han ich dänkt, längts für e haube  
Servalat.  
Aber oha lätz, ich hätt das lieber selle lo.  
i gloub die händ tusig mal weniger Brat-  
würscht gha,  
als Fleckestifte i der Tombola.

Dä am Grill hätt mich fasch g'frässe  
wo ich im g'seit hat ich hät gärn ou öppis  
s'Aesse.

Mich nimmt nu wunder was für e Lümmel  
isch das s'gi,  
Bim nächschte 100jährige gan i sicher  
nimm bi dämm verbi.

Uebrigens hät ich no en guete Vorschlag g'ha.  
u i bitte euch um gotteswille näméd dá bitte a.

Wenn's wieder so heiss isch bi der nächste  
Prisverteilig  
mached bitte im Rächngsbüro es bitzeli eilig.  
Oder bringed doch vorher der Frou Spörr,  
im Presi und ou mir  
uf Bühni ufe, vorhär es risig grosses Fässli  
Bier.

Samichlous, chasch du mir ächt säge  
was das für komische lüt g'si sind.  
Die einte händ so grossi Zahle uf em Rugge  
u düend sich so komisch abebucke, u fahred  
grad wie wild.  
i gloub das sind söttig wo schlächt chönd läse  
oder sind's ächt sogar blind ?

Die einte händ nidemol Licht a ihrem Chare,  
i möcht nu wüsse wie meh so cha Velo fahre.  
Uf em Velo hockets ganz verchrampfet, u  
grad wie g'stört  
Vonere Radsportschuel händ die no gar ni  
öppis ghört.

Kei Licht, kei Pumpe u kei Velonummere  
kei Saccoche un ou keini Hosechlammere,  
mich nimmt nu Wunder wie die de heiweg  
finde  
mit dene sture, sture Velogrinde.

So fahred die uf dene Strasse umenand  
es isch zum verzwifl, es isch allerhand.  
We ich Tschugger wär, do z'Horge  
Ou däne würdis b'sorge.

He nu so de, Ihr Manne und ihr liebe Froue,  
i möcht euch säge, so ganz im vertraue.  
So schlimm chas doch gar nüt si  
Es bitzeli Spass isch ou derbi.

Auso liebe Samichlous, i cha dir säge

## Offiziell

Velofahre chönnts, aber schüsch isch nüt viel dernäbe.

Wär duet zum Bispiel im Presi sini Zyt vergüete

wo er der haubi VCH duet hüete.

Ich möcht im hüt für alles vielmals danke säge

Er söll aber nüt ganz vergässe

ab u zu ouno d'Beatrice pfläge.

Sälbverständli gits no meh wo chrampfe

s'Eggers zum Bispiel, ou dene wett ich hätzli danke.

de Marcel han ich da ou no welle nenne,

aber stelled euch vor, bim 100 jährige goht dä is Spital go penne.

Chlous, i hoff du hesch jetz für all no es

chlises Gschänkli

nimm ou Du entgäge no es chlises dänkli.

Pack jetz us din schwere Sack

mach öppis füre für das VC-Pack.

weisch mir wette es bitzeli lustig sie

bi dine 'Gschänkli, Wurst u Brot u Bier.

Mach öppis füre, es soll jede öppis näh,

d'Shoggi gisch am beschte mir

u d'Rute ja, die chasch im Feusi gäh.

Nur no öppis han i schnäll no welle säge,

bevor du mir duesch de Stuhl absäge.

No schnäll e Gruss vo Adliswil uf Horge

de Herrgott mög allne hie, es guet's 95 bsorge.

Otto Lehmann



Die Küchenmannschaft in Aktion



Otto Lehmann etwas ruhiger

als unser Musiker

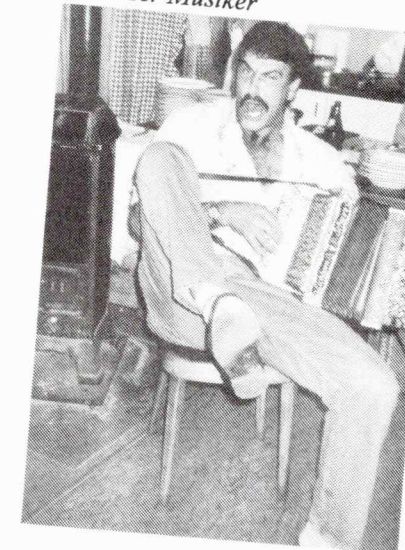

## Die Auswahl

## Die Beratung

## der Service

**STÄUBLI-SPORT**

Seestrasse 149 8810 Horgen Telefon 725 14 25

## BLOCKFLÖTEN

für die musikalische  
Früherziehung

für den Schulunterricht

für den Solisten

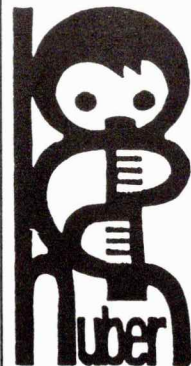

Gerhard Huber  
Blockflötenbau  
Seestrasse 285  
8810 Horgen

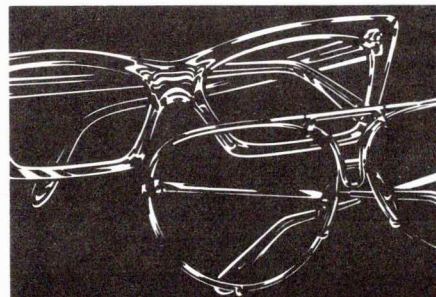

Wir sind für Sie da:

**Kusenberg  
Zürich  
Thalwil  
Optik**

Horgen: Seestr. 149, 725 19 11

Wie oder wohin Sie auch  
reisen möchten...

Badeferien  
Rundreisen  
Autoferien  
Clubferien  
Carreisen  
Bahnreisen  
Kreuzfahrten  
Städteflüge

Geschäftsreisen  
Gruppenreisen  
Messereisen  
Incentive-Reisen  
Vereinsreisen  
Sportreisen  
Leserreisen  
usw.

REISEGARANTIE

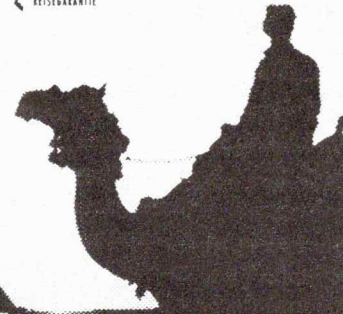

# Hotelp lan

Heidi Zürcher, Urs Hofmann  
und Claudia Sträuli beraten Sie gerne  
in Horgen: Telefon 01/726 15 00

wir kennen nur  
ein Ziel:  
zufriedene Kunden.

# B BENZENHOFER AG

Sanitär \_\_\_\_\_  
Heizung \_\_\_\_\_  
Feuerung \_\_\_\_\_  
Ingenieurbüro \_\_\_\_\_

Zentralheizungen,  
alle Systeme

Ölfeuerungen

Thermobau  
Abwärmeverwertung  
Sonnenenergie  
Wärmepumpen

Sanitäre Installationen  
Wasseraufbereitung  
Zentrale Warm-  
wasserversorgungen  
Schwimmbadanlagen

Steinbruchstr. 25, 8810 Horgen, Tel. 725 29 43  
Zelgstrasse 11, 8003 Zürich, Tel. 462 70 56  
Büro: Thalwil Tel. 720 11 85

## Für Sie gelesen

# Schweizer Sportler sind keine Vereinsmuffel

*Vier von zehn erwachsenen Personen sind Aktivmitglied in mindestens einem der über 26 000 schweizerischen Sportklubs. In den vergangenen zehn Jahren ist die Zahl der Aktiv-Mitglieder in den Sportvereinen um 420 000 Personen gestiegen.*

Zu diesen Ergebnissen kommt eine Studie des Schweizerischen Landesverbandes für Sport (SLS) über die Sportgewohnheiten der Schweizer Bevölkerung.

Zum vierten Mal nach 1978, 1984 und 1990 hat ein Marktforschungsinstitut im Auftrag des SLS im Frühjahr 1994 eine repräsentative Anzahl Personen in der Deutsch- und Westschweiz über ihre sportlichen Aktivitäten befragt. Dank weitgehend gleicher Befragungsmethode und Fragestellung können die Ergebnisse der vier Umfragen miteinander verglichen werden. Daraus ergibt sich ein interessantes Bild über die Entwicklung der Sportgewohnheiten der Schweizer Bevölkerung.

### Sechsstellige Zuwachsraten

Die oft aufgestellte Behauptung, die Schweizer seien vereinsmüde, wird durch die SLS-Studie nicht bestätigt. Im Gegenteil: Die Frage nach aktiver Beteiligung wurde von 40 Prozent positiv beantwortet. Rund 2,1 Millionen Aktiv-Mitglieder im Alter von 15 bis 74 Jahren sind den Schweizer Sportvereinen angeschlossen. Das sind 420 000 Personen mehr als vor zehn Jahren. Diese Zunahme verteilt sich ziemlich gleichmässig auf beide Geschlechter und die ver-

schiedenen Altersgruppen. Die Schweizer Sportvereine liegen mit ihren Angeboten demnach für eine breite Zielgruppe gut im Trend.

### Frauen haben gleichgezogen

Über die gesamte Untersuchungsperiode gesehen hat die grösste Entwicklung in bezug auf die sportliche Aktivität zwischen 1978 und 1984 stattgefunden. In diesen sechs Jahren nahm die Zahl der regelmässig aktiven Sportler von 50 auf 53 Prozent zu. Seither sind die Beteiligungszahlen weitgehend stabil geblieben.

Zwischen Frauen und Männern gibt es dabei keine nennenswerten Unterschiede mehr. Im Vergleich zu 1984 hat der Anteil der Nicht- und Gelegenheitsportlerinnen von 50 auf 44 Prozent abgenommen. Heute treiben also deutlich mehr Frauen Sport als noch vor zehn Jahren, während der Anteil der Männer in diesem Zeitraum etwa gleich geblieben ist.

Erstauslich grosse Differenzen gibt es zwischen den Landesteilen. In der Deutschschweiz geben 57 Prozent an, sie würden regelmässig, das heisst, mindestens einmal in der Woche, Sport treiben. In der Westschweiz sind es lediglich 40 Prozent.

### Velofahren der Aufsteiger

Mit einer Zunahme von 23 auf 29 Prozent ist Radfahren/Mountainbike der Aufsteiger der vergangenen zehn Jahre. Diese Sportart liegt zusammen mit Schwimmen an zweiter Stelle hinter dem Wandern, das mit 31 Prozent Beteiligung in der Schweiz nach wie vor Breitensport Nummer Eins ist. Skifahren (28%), Turnen/(Jazz)-Gymnastik (18%) und Laufen/Jogging (16%) folgen auf den Plätzen vier bis sechs.

Ebenfalls ein Aufsteiger ist Fitness/Krafttraining. Diese vor allem von Fitnesszentren angebotene Sparte hat seit 1990 von 9 auf 14 Prozent zugelegt. Aber auch Tennis liegt nach wie vor im Trend. Die Beteiligung im weissen Sport ist seit 1984 von 9 auf 14 Prozent gestiegen.

Die Absteiger der letzten zehn Jahre sind Skilanglauf/Skiwandern und Fitness-Parcours/Vita-Parcours, die beide von 13 auf 7 Prozent gesunken sind.

Bemerkenswert ist, dass die beiden populärsten Sportarten Wandern und Schwimmen markant rückläufig sind. Einerseits lässt sich dies damit erklären, dass sich das Sportverständnis in den vergangenen Jahren gewandelt hat. Heute wird, im Gegensatz zu früher, Spazierengehen und Baden von vielen nicht mehr als Wandern und Schwimmen interpretiert. Andererseits ist aber auch die sportliche Angebots-Pyramide breiter geworden. Kleinere und vor allem neue Sportarten, zum Beispiel Snowboard, Streetball oder Triathlon verzeichneten beachtliche Zuwachsraten. SLS-pd.

Quelle: Rad-&Motorsportzeitung  
27.1.95

# PALM TREE

G R I L L

Der neue Treffpunkt  
für kulinarische Leckerbissen in ruhiger,  
gepflegter Atmosphäre.

Restaurationsbetriebe Schinzenhof, 8810 Horgen  
Telefon 01 725 27 05



D A N C I N G  
IM SCHINZENHOF, 8810 HORGEN

Ihr Dancing mit der  
persönlichen Note.  
Mo – Sa ab  
20.00 – 02.00 Uhr  
geöffnet.  
Die Tonight Crew  
freut sich auf Ihren Besuch.

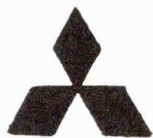

MITSUBISHI  
MOTORS

Garage Telefon  
Autospenglerei 01/725 42 50

H. SPRECHER

Zugerstrasse 82 8810 Horgen

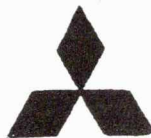

MITSUBISHI  
MOTORS

Unsere Spezialität:

Metzgerei und Wursterei

**Korrodli**

Hirzel/ZH Telefon 7299232

Zungenwurst  
Käsewurst  
Kalte Platten

Bratwurst und  
Servelats für  
Festanlässe

Grill wird zur Verfügung  
gestellt

## Humor



«Einzel- oder  
Doppelzimmer?»

«Beachte ihn  
einfach nicht!  
Es ist mein  
Ex-Freund.»



«Ich weiss, es kommt über-  
raschend für Sie! Darf ich  
um die Hand Ihrer Tochter  
anhalten?»

«In meiner Jugend  
bin ich mindestens tausendmal  
gefragt worden, ob ich nicht  
heiraten möchte.  
Was, von so vielen Verehrern?»  
«Nein, von meinen Eltern!»



## Pointen

zusammengestellt von  
Hugo P. Salvisberg

### Über die Ehe

Die Ehe ist eine wunderbare Ein-  
richtung, die es zwei Menschen  
erlaubt, die Sorgen zu teilen, die  
sie vorher nicht hatten.

Karl Farkas

In der Ehe ist es wie beim Bruch-  
rechnen: Es kommt vor allem  
auf den gemeinsamen Nenner  
an.

Luise Ullrich

Unter Eheleuten ist es besser,  
man wirft sich manchmal etwas  
nach als dauernd etwas vor.

Ralph Boller

In der Ehe pflegt gewöhnlich ein-  
er der Dumme zu sein. Nur  
wenn zwei Dumme heiraten –  
das kann mitunter gutgehen.

Kurt Tuchofsky

Wenn ein Mann reif für die Ehe  
ist, ist er auch reif für alles, was  
dagegen spricht.

Marcel Aymé

In der Ehe gilt eine Maxime, an  
die man sich halten sollte: Eine  
kluge Frau lernt beizeiten ihren  
Mann ohne Grund zu bewun-  
dern.

Margot Hielscher

Es sind nicht die schlechtesten  
Ehen, in denen sie den Willen  
hat und er die Ausdauer.

Noël Coward

Die Ehe ist das beste aller  
Übel.

Daliah Lavi

Ehen werden im Himmel ge-  
schlossen, aber auf Erden aus-  
getragen.

Robert Lembke

Zu einer glücklichen Ehe gehö-  
ren meistens mehr als zwei Per-  
sonen.

Oscar Wilde

In jeder Ehe kommt einmal die  
Zeit, in der man andere Männer  
um ihre Schwerhörigkeit benei-  
det.

August Strindberg

Es gäbe mehr Liebesehen, wenn  
man die Mitgift ohne Frauen  
heiraten könnte.

Willy Reichert

## Kartengrüse

TENERIFE  
 Hoi Zäme, es ist  
 Windig und bergig  
 die Sonne "föggel" und  
 es ist heiss. Kurzum  
 Velowetter. Ich fahre  
 (meisten im Deutschen  
 Begleitung) siehe  
 Ansichtskarte in der  
 Kasse herum. Rueden

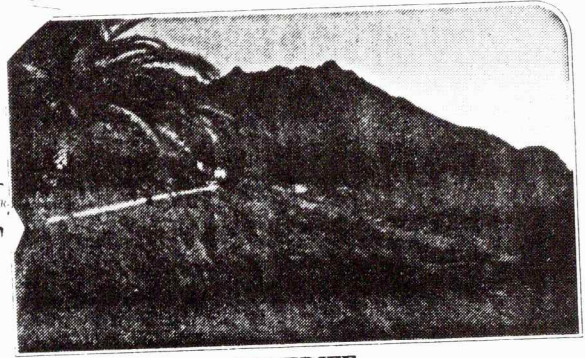

CUMBRES TENERIFE DE MASCA

Alle in Pfand,  
 nach dem Norden nun den  
 Süden und später nach Osten  
 gegenüber die besten Früchte  
 aus Phuket - am Strand bei  
 sendet Euch. Bere + stornie

ศาลอ่าวที่จังหวัดภูเก็ต  
 ศาลอ่าวที่จังหวัดภูเก็ต  
 ศาลอ่าวที่จังหวัดภูเก็ต

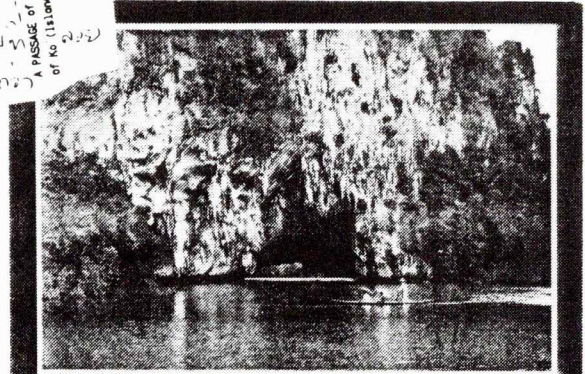

PHANGNGA-THAILAND

# Dabeisein, wo Sport Spass macht.

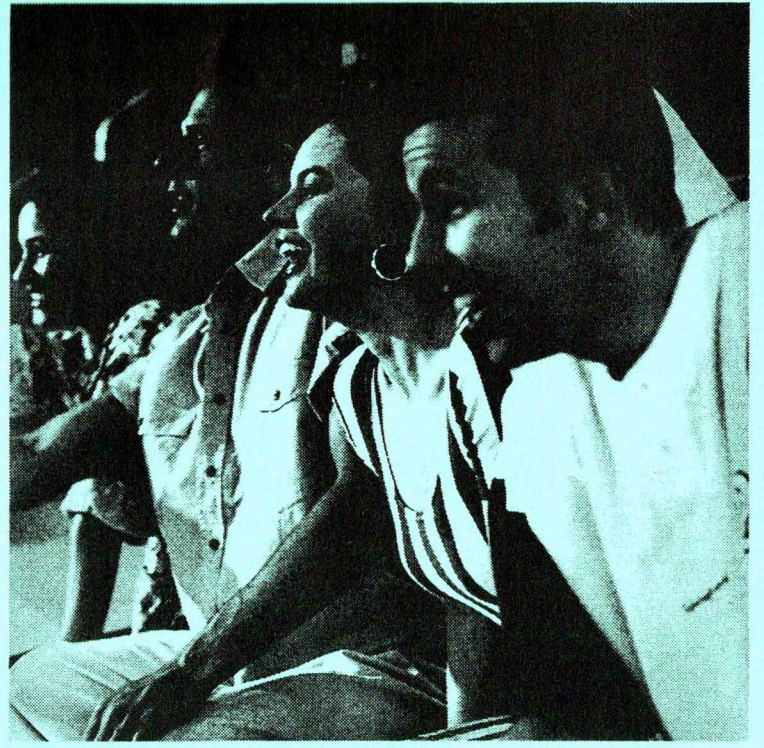

## Wir machen mit.



8810 Horgen, Zugerstrasse 22  
 ☎ 01/ 728 85 11